

平成23年度 富山県春季ジュニアテニス選手権大会 (18歳以下 男子シングルス)
兼北信越ジュニア選手権富山県予選

期 日 平成23年4月16、17日(土、日)
会 場 岩瀬スポーツ公園テニスコート
受 付 全員、8:30~8:45までに受付終了
参加料 1,100円(各自ニューボール1缶持参)
試合方法 1セットマッチ(6-6後、タイブレーク)
使用球 ダンロップスリクソン

18才以下男子シングルス

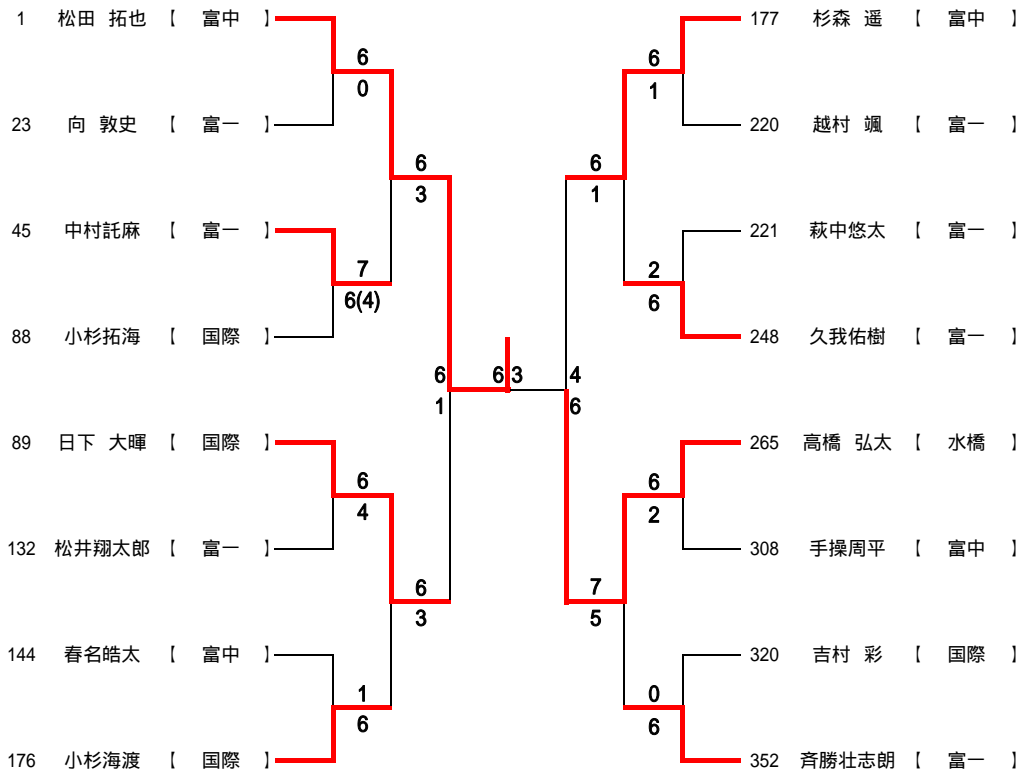

5~8位決定戦

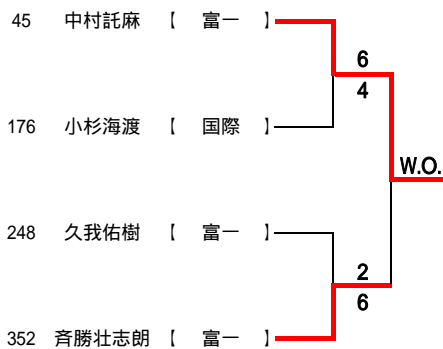

3・4位決定戦

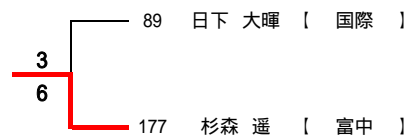

7・8位決定戦

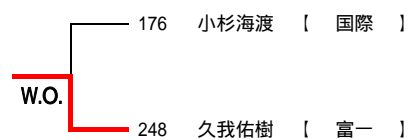

平成23年度 富山県春季ジュニアテニス選手権大会 (18歳以下 女子シングルス)
兼北信越ジュニア選手権富山県予選

期日 平成23年4月16、17日(土、日)、23日(土)
会場 常願寺川公園テニスコート・岩瀬スポーツ公園テニスコート
受付 全員、8:30~8:45までに受付終了
参加料 1,100円(各自ニューボール1缶持参)
試合方法 1セットマッチ(6-6後、タイブレーク)
使用球 ダンロップスリクソン

18才以下女子シングルス

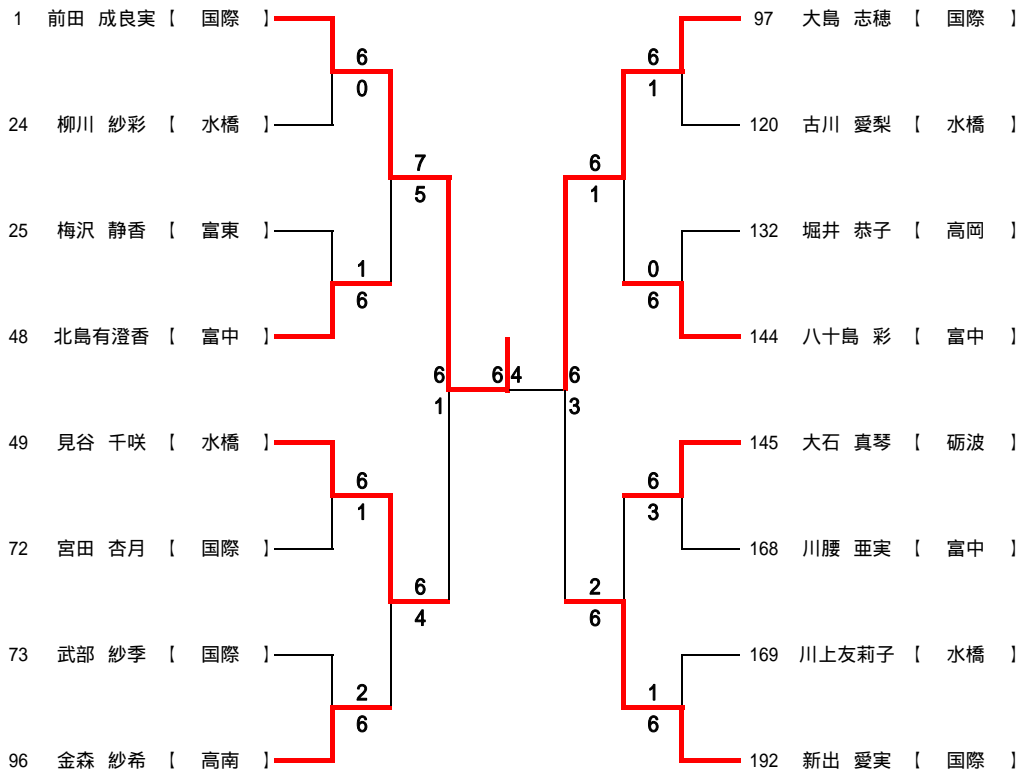

5~8位決定戦

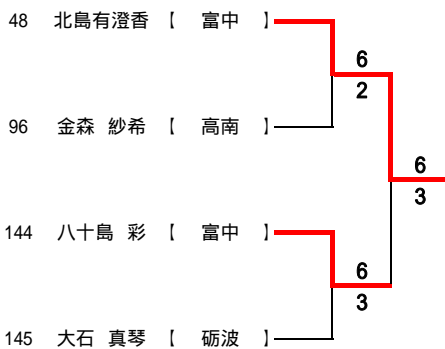

3・4位決定戦

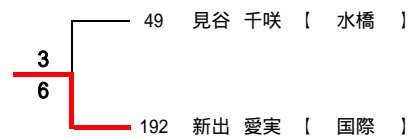

7・8位決定戦

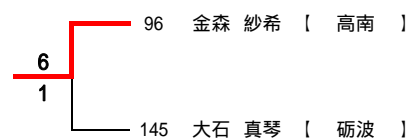

18歳以下男子シングルス No.3

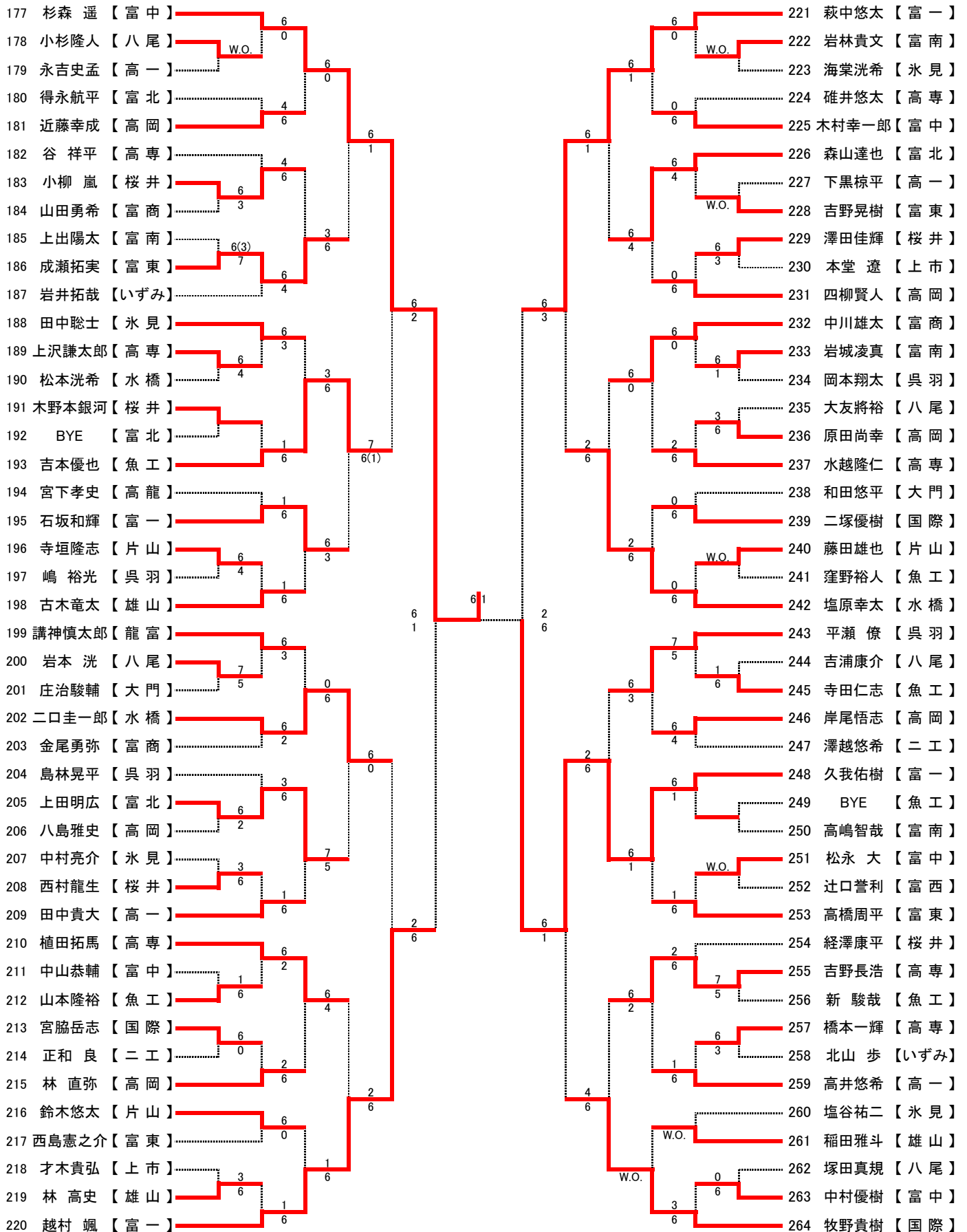

- シード 1 松田拓也 【富中】
 2 高橋弘太 【水橋】
 3 杉森 遥 【富中】
 4 日下大暉 【国際】

18歳以下男子シングルス No.4

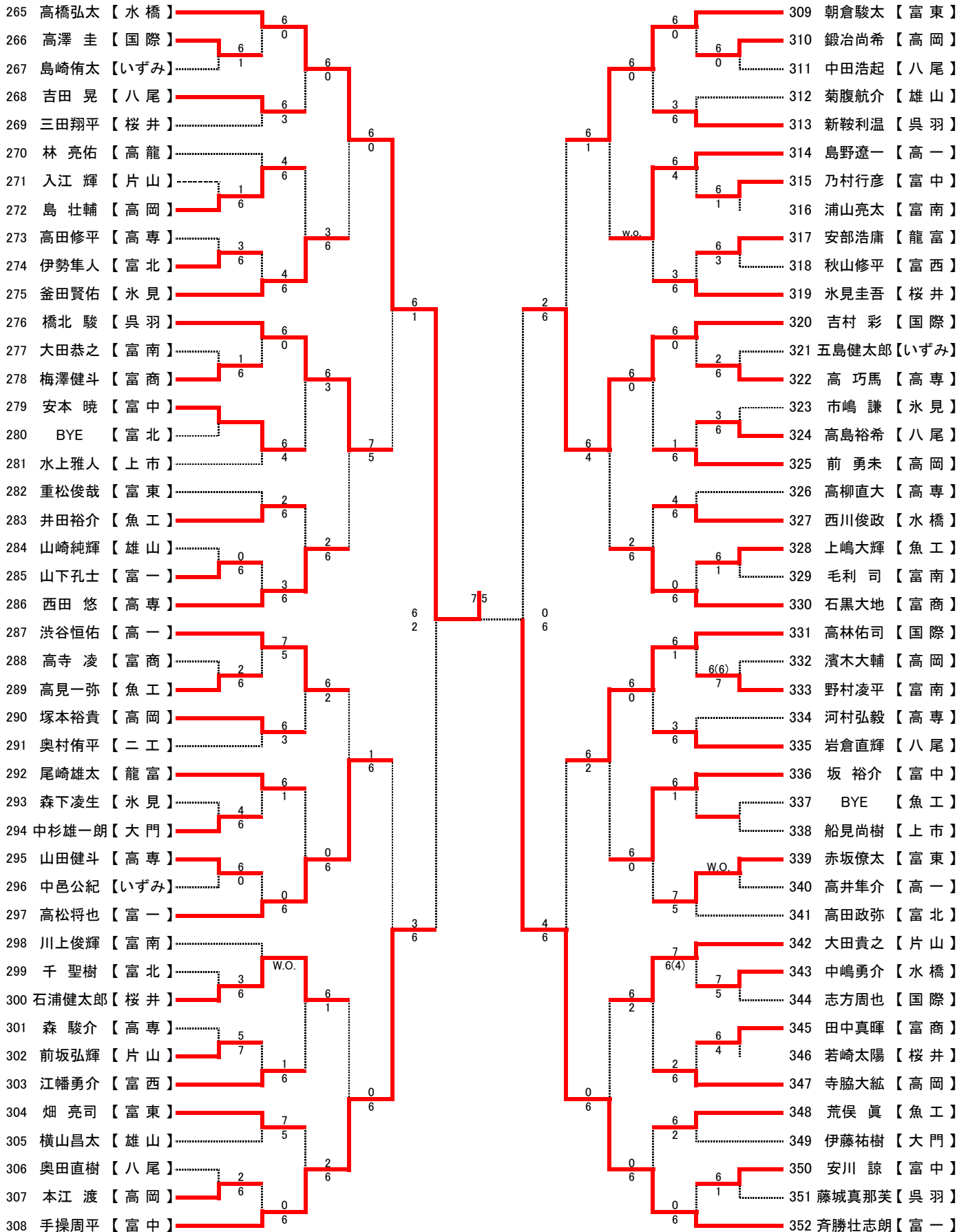

平成23年度 富山県春季ジュニアテニス選手権大会 兼、北信越ジュニアテニス選手権富山県予選

- ◎ 期 日 平成23年4月16・17日(土・日)・23日(土)
 - ◎ 会 場 常願寺川公園テニスコート
 - ◎ 受 付 全員、8:30~8:45までに受付終了
 - ◎ 試合方法 1セットマッチ(6-6後、タイブレーク)
 - ◎ 使用球 ダンロップスリクソン
 - ◎ 参加費 1,100円(各自ニューボール1缶持参)
- (注) 当大会は「ワンコイン制度適用大会」となっております。

No.1 18才以下女子シングルス

